

南俊國際股份有限公司
木工裝修五金系列



Slides into your Life!



南俊國際股份有限公司

330 桃園市桃園區大智路2號

T 03-364-2777

F 03-376-2777

E sales@repon.com.tw

www.repon.com.tw



CONTENTS

02-03
關於
REPON



04-07
新品推薦

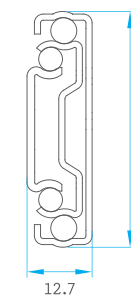

14-15
隱藏式底裝
木抽滑軌

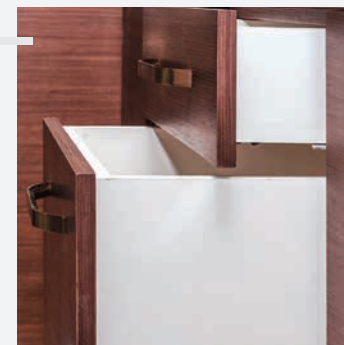

08-13
產品
斷面圖

16-19
側裝三截
滑軌



24
其他解決方案
客製化服務



20-23
整體解決方案
高階五金

THE NAME OF BALL-BEARING SLIDES

REPON是滑軌開發、設計與製造的領導品牌，我們提供高品質的滑軌並行銷全世界，我們擁有強大的研發能力，並擁有超過百項產品專利，以紮實的技術和研發團隊贏得客戶的信賴，可提供各種客製化產品的開發能力。

自1977年開始創業至今已超過45年，從電腦沖壓技術到成功打出造出第一組導軌，我們秉持著追求客戶最大滿意為目標，現在已擁有三座大型生產工廠的企業規模。

一路從產品開發、設計、生產、包裝到銷售，可供應給多元化的產業包括

辦公室傢俱、廚房櫥櫃、工具櫃、
家居空間、家電應用、醫療車、
RV、工業應用與伺服器導軌 ...

我們擁有豐富經驗與全能的團隊，透過垂直整合的生產能力與眾多的生產基地，提供客戶既廣又深的滑軌方案並針對單一需求的客製化服務。

REPON擁有完整的產品線與強大的開發能力，我們承諾未來必將繼續提供更好的服務和技術，期許與客戶一同成長，邁向更遠的未來。

不只是導軌，更是一輩子的承諾。

Slides *into* your Life!

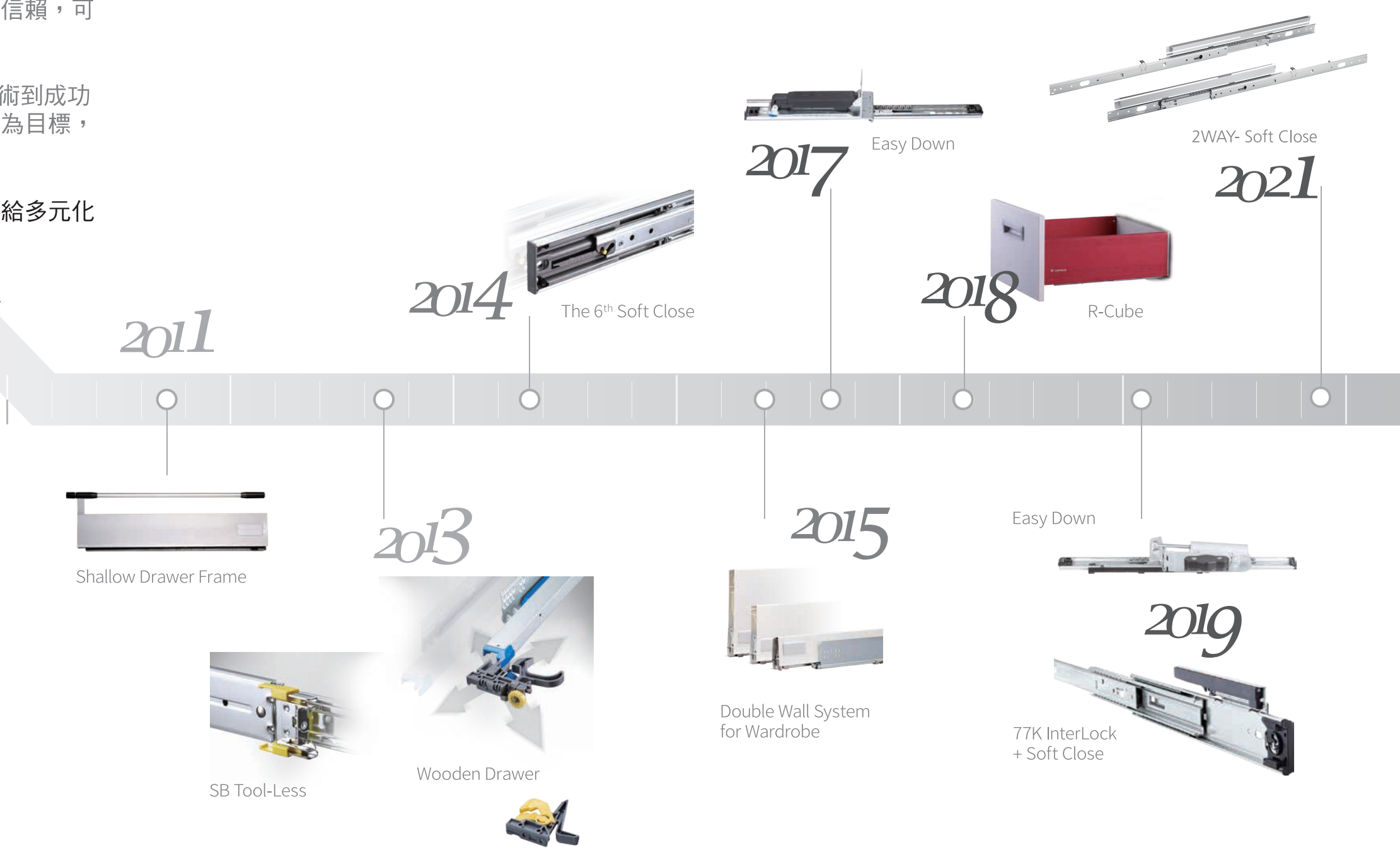



A5K

NEW 座式底裝
緩衝隱藏軌!



新設計、
順滑、靜音，
讓抽屜使用更體貼。

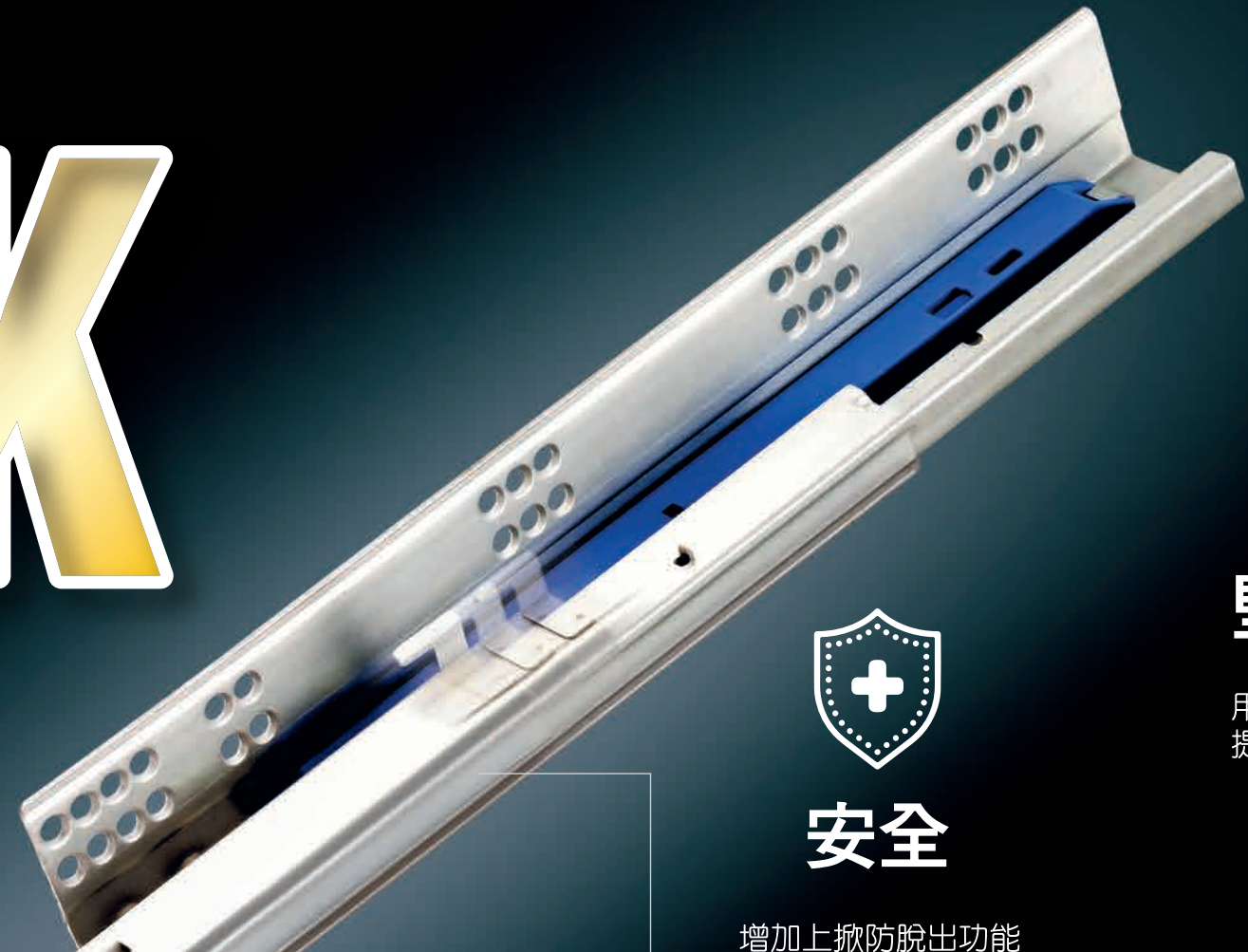

安全

增加上掀防脫出功能

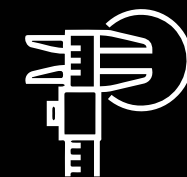

貼心

適用 6 分板
統一板材用料



堅固

用料增加
提升支撐強度

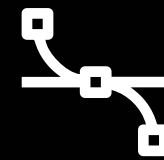

滑順

6 CM 緩歸行程
極度順暢與靜音

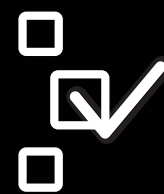

靈活

一軌雙用
可搭配
REPON 薄抽系統

薄抽系統

V-LINE

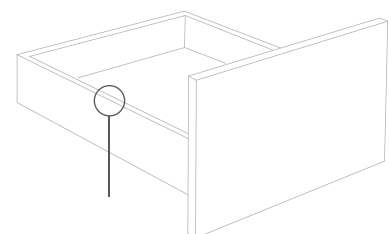
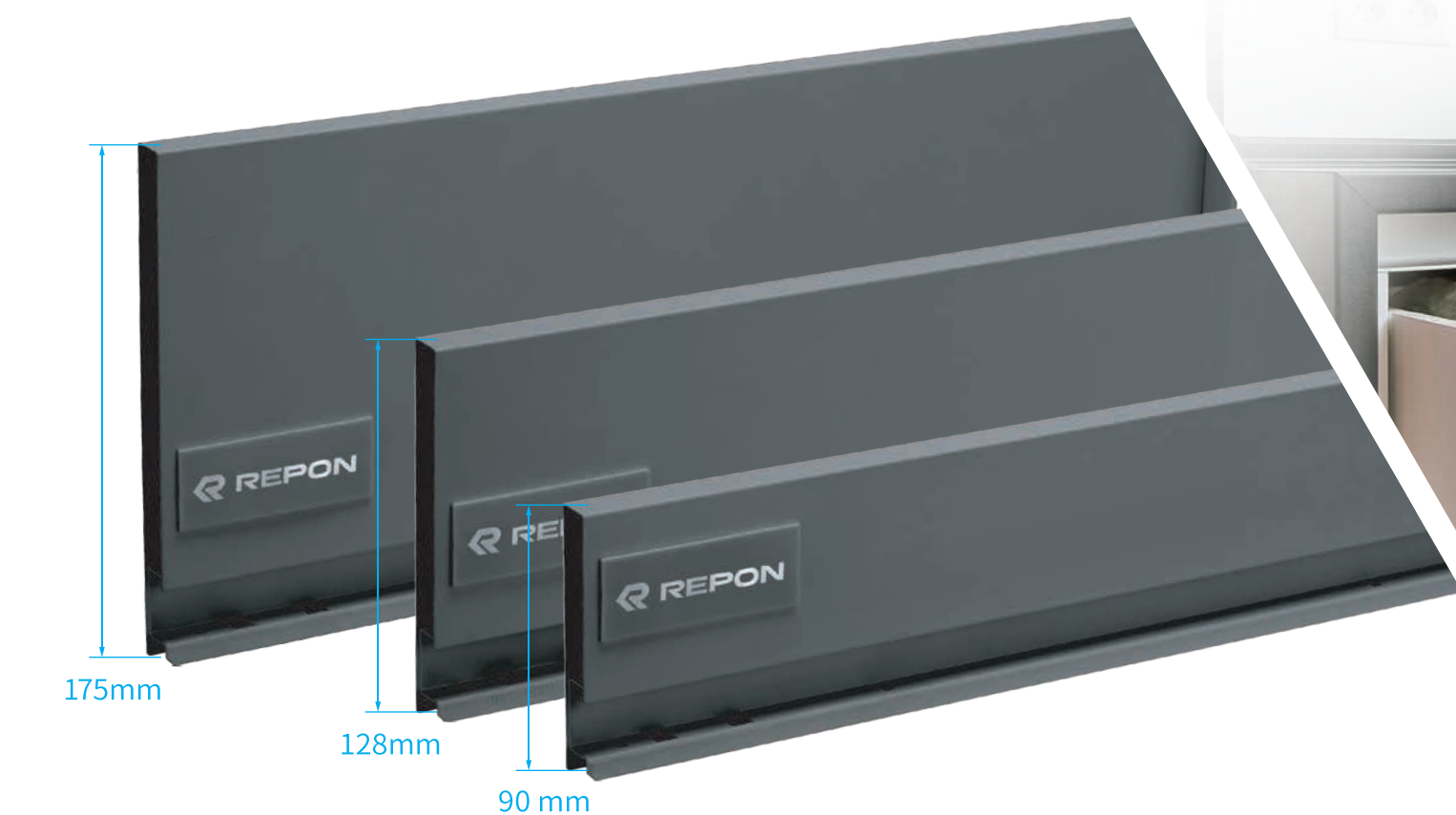

- | 側板厚度 | 13mm 側牆
- | 顏色 |
 - 鐵灰色
6分板 (18mm)
 - 白色
6分板 (18mm)
須預訂後生產



木抽系統

WOODEN DRAWER



- | | |
|------|------------|
| 功能 | 緩衝閉合 |
| 適用板厚 | 6分板 (18mm) |
| 可調設計 | 高度調節 |

薄抽系統

R-CUBE

R-Cube 的產品開發是為了提升抽屜導軌的應用價值，我們將原本身為隱性五金配件的產品角色讓消費者看見。當您在廚具規劃設計時，不再一成不變也能搭配上亮麗的抽屜側牆成為明顯的五金配件新選擇。

從現在開始改變您對抽屜的看法，也讓抽屜使用不僅僅只是在存放物品，還可以展現屬於您的生活品味。

| Color |



抽屜側牆是採用航太科技使用的特殊鋁合金材料所製成，超薄側牆厚度僅有13mm，抽屜的側牆外觀設計具現代感與流線型一體成型的無破口設計。

我們依使用者習慣提供 96mm、139mm、190mm，三款不同側牆高度並有四款優雅又時尚的顏色可搭配櫥櫃色板使用 - 精湛銀、星空灰、耀眼紅、時尚金，讓五金配件不再一成不變也讓使用者有了更多的搭配選擇。

END VIEW PROFILE

SLIDE MOUNT 側裝

NJ-4000(75lb/34Kgs)
NJ-4K(75lb/34Kgs)

NJ-3A(75lb/34Kgs)
NJ-3000(100lb/45Kgs)
NJ-3J(100lb/45Kgs)
NJ-3D(100lb/45Kgs)

NJ-8000(130lb/60Kgs)
NJ-8A(130lbs/60Kgs)

HEAVY DUTY 超荷重

NJ-7A (180lb/80Kgs)
NJ-7K (180lb/80Kgs)
NJ-7000 (200lb/90Kgs)
NJ-7Q (300lb/140Kgs)
NJ-7J (400lb/180Kgs)

UNDERMOUNT 木抽底裝

Concealed slide for Metal Box.
A58 series (75lb/35Kgs)

Concealed slide for Slim wall.
A5K series (75lb/35Kgs)

INDUSTRIAL SLIDE 工業應用

Two Tiers
Double Decks
Pocker Door
Flipper Door
Interlock
Detent force adjustment

CLOUD BUSINESS 雲端應用

Loading 50lb
75lb
100lb
176lb

For chassis width 430, 434, 438mm or even wider.



SLIDE MOUNT 側裝

NJ-3000 (100lb / 45Kgs)

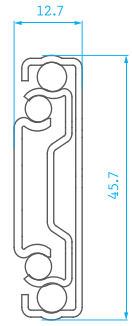

NJ-3J (100lb / 45Kgs)

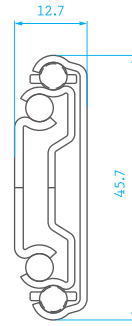

NJ-3D (100lb / 45Kgs)

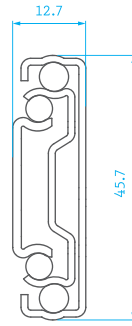

NJ-3A (75lb / 34Kgs)

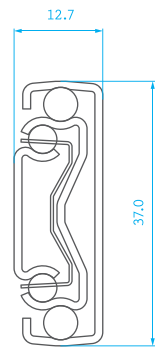

NJ-4000 (75lb / 34Kgs)

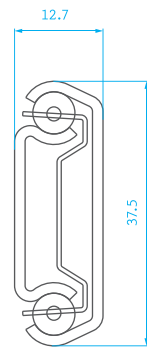

NJ-4K (75lb / 34Kgs)

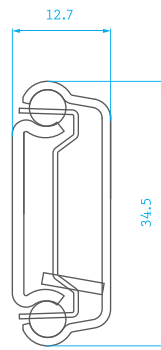

NJ-8000 (130lb / 60Kgs)

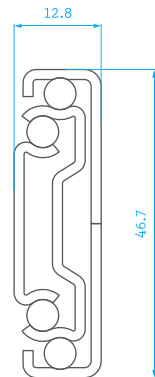

NJ-8A (130lb / 60Kgs)

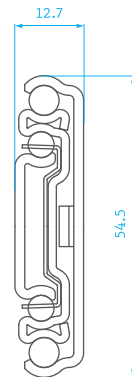

HEAVY DUTY 超荷重

NJ-7A (180lb / 80Kgs)

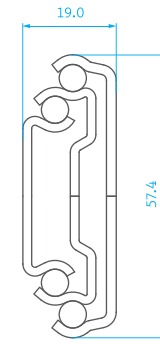

NJ-7K (180lb / 80Kgs)

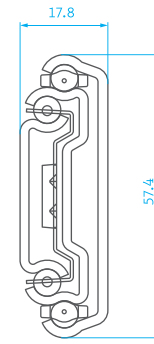

NJ-7000 (200lb / 90Kgs)

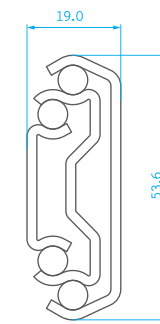

NJ-7Q (300lb / 140Kgs)

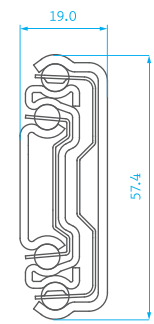

NJ-7J (400lbs / 180Kgs)

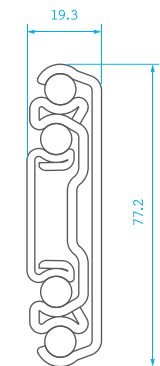

UNDERMOUNT 木抽底裝

NJ-A5K01 / 02 (75lb / 35Kgs)

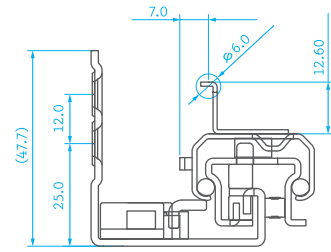

NJ-A5K03 / 04 (75lb / 35Kgs)

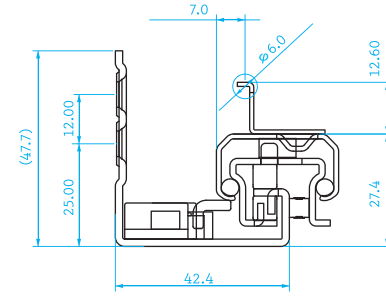

NJ-A5801 (75lb / 35Kgs)

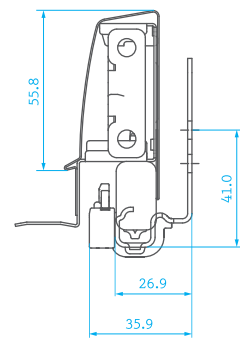

NJ-A5802 (75lb / 35Kgs)

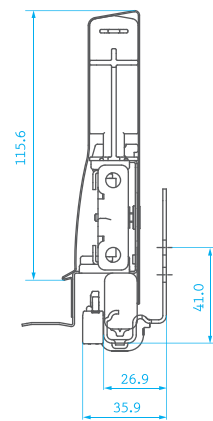

NJ-A5803 (75lb / 35Kgs)

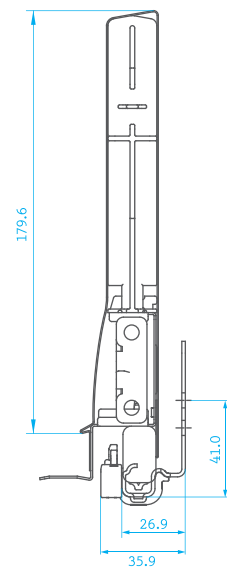

NJ-A5808 (75lb / 35Kgs)

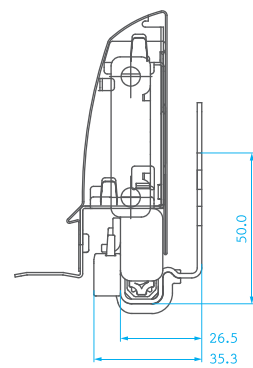

INDUSTRIAL SLIDE 工業應用 CLOUD BUSSINESS 雲端應用

NJ-2400 Two Tier (130lb / 60Kgs)

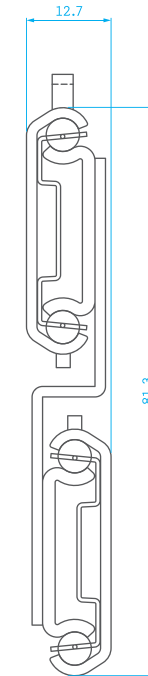

NJ-2400 Double Decks (130lb / 60Kgs)

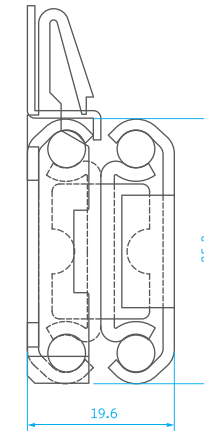

NJ-13002 (75lb / 35Kgs)

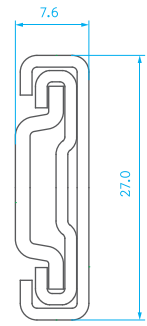

NJ-2000 (50lb / 22Kgs)

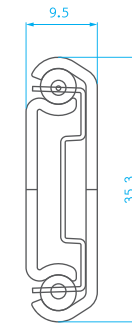

NJ-2J (75lb / 35Kgs)

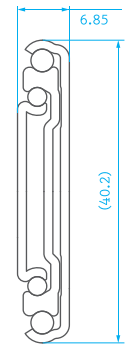

NJ-21A (100lb / 45Kgs)

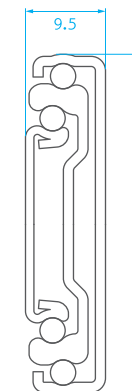

NJ-2D (176lb / 80Kgs)

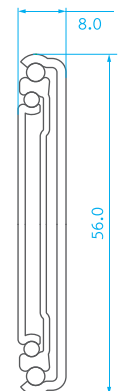

INDUSTRIAL FUNCTION

- Wire Basket Slides & Drawer Frame System
- Stainless Steel
- Lock In & Out
- Silent
- Detent Open
- Touch Open
- Front Interlock
- Rear Interlock
- Flipper Door Slides
- Pocket Door Slides
- Center Mounting Slides
- Under Counter Slides

PRODUCTS



UNDERMOUNT



Frameless Construction

NJ-A5K01

搭配四向可調整把手，可荷重 35kgs。
適用於歐規系統板厚 16mm。

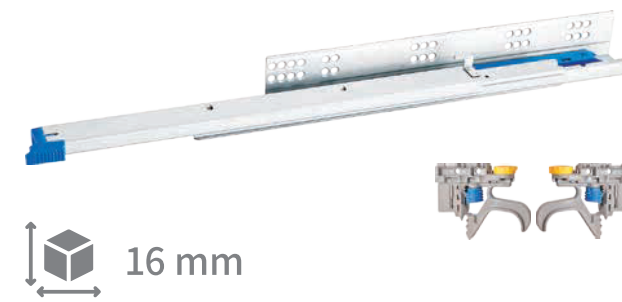

NJ-A5K03

搭配兩向可調整把手，可荷重 35kgs。
適用於歐規系統板厚 18mm。

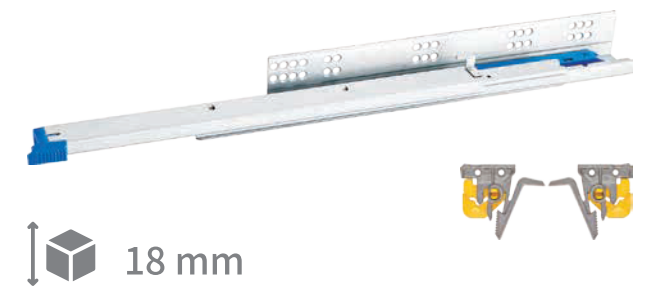

Faceframe Construction

NJ-A5K02

搭配四向可調整把手，可荷重 35kgs。
適用於美規系統板厚 5/8 英吋，
並可選配後支撐架使用。



NJ-A5K04

搭配兩向可調整把手，可荷重 35kgs。
適用於美規系統板厚 3/4 英吋，
並可選配後支撐架使用。



PRODUCTS

SIDEMOUNT



75#
—>>—

 NJ-31Q01

側裝三節可荷重 75lbs(34kgs) ,
並通過50,000 抽拉測試。



100#
—>>—

 NJ-31J32

側裝三節可荷重 100lbs(45kgs) ,
並通過50,000 抽拉測試。



100#
—>>—

 NJ-35D65

緩衝迴歸(乾式阻泥)
REPON六代緩歸系統，讓抽屜的開啟
閉合更順暢並搭配革命性的按壓分離
機構，讓抽屜的拆卸更方便容易。

 可荷重100lbs(45kgs) ,
並通過 50,000 次
抽拉測試。



130#
—>>—

 NJ-85A01

重型緩衝迴歸
側裝三節可荷重130lbs(60kgs) ,
並通過 50,000 次抽拉測試。



 NJ-38D58

按壓開啟
利用獨家隱形機構設計，不因機構空間
犧牲框體強度且保有使用靈敏度。

側裝三節可荷重 100lbs(45kgs) ,
並通過50,000 抽拉測試。



 NJ-78A01

重型按壓開啟
側裝按壓開啟和獨家開啟機構設計，
側裝三節可荷重 130lbs(60kgs) ,
並通過50,000 抽拉測試。



150#

NJ-78036

重型緩衝迴歸

側裝三節可荷重 150lbs(68kgs) ,
並通過50,000 抽拉測試。



NJ-81A02

重型

側裝三節可荷重 150lbs(68kgs) ,
並通過50,000 抽拉測試。



300#

NJ-76008

重型

側裝重型可荷重 200lbs(90kgs) ,
並通過50,000 抽拉測試。

可提供 300mm到1200mm ,
每50mm為一個尺寸。



NJ-71020

重型(可分離)

側裝重型可荷重 200lbs(90kgs) ,
並通過50,000 抽拉測試。

可提供 300mm到700mm ,
每50mm為一個尺寸。



NJ-76Q01

重型

側裝重型可荷重 300lbs(140kgs) ,
並通過50,000 抽拉測試。
可提供 300mm到1200mm ,
每50mm為一個尺寸。

400#

NJ-76J01

超重型

側裝或平裝, 可荷重 400lbs(180kgs) ,
並通過50,000 抽拉測試。

可提供 10 inch 到72 inch ,
每2 inch為一個尺寸。



NJ-76J05

超重型(推入鎖定/拉出鎖定)

側裝或平裝, 可荷重 400lbs(180kgs) ,
結合推入鎖定與拉出鎖定機構 ,
並通過50,000 抽拉測試。

可提供 14 inch 到60 inch ,
每2 inch為一個尺寸。



NJ-71J01

超重型(可分離)

僅適用於側裝, 可荷重 400lbs(180kgs) ,
並通過50,000 抽拉測試。

可提供 12 inch 到28 inch ,
內框可分離, 方便快速安裝。



TOTAL SOLUTION

360°
 Hang **REPON** Drawer Table
 Sliding
 Germany

關於我們

RTS代表 **REPON** 整體解決方案
 我們以多年經驗與伙伴關係
 建立一條屬於高階木工配件的產品線
 藉以讓客戶即時享有更好的服務
 更好的產品與更高的附加價值

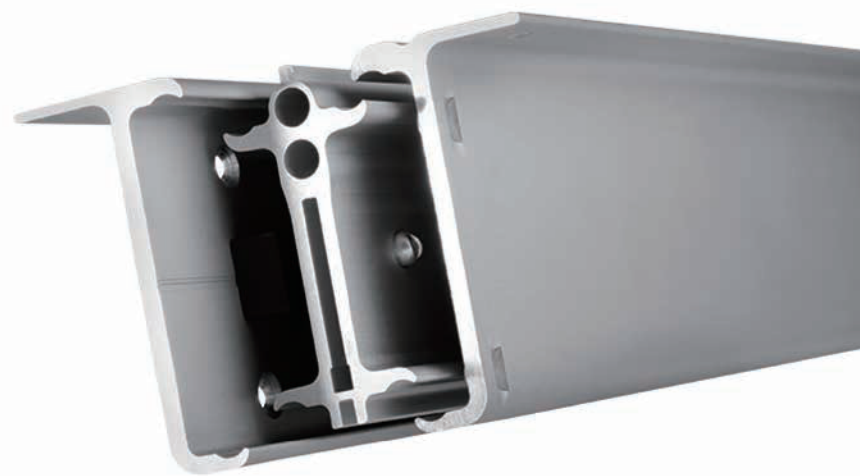

360°旋轉吧台 | 平移中島

延伸廚房使用空間
 提升高度彈性

低調奢華 彈性運用
 可搭配各式檯面素材
 檯面長度 提供不同需求
 桌面可向外延伸
 任意旋轉 隨拉隨停

輕推或旋轉 靈活的中島台
 讓空間使用 多了變化

隱藏式延伸桌

經濟款 | 豪華款

通過LGA認證 載重90公斤
 將櫥櫃轉變成900mm的延伸桌
 專利鉸鏈可輕鬆開啟面板

採用減震式鋁擠型伸縮導軌設計
 搭配專利型自動鎖定/解鎖機構



GENERAL SLIDING DOOR SERIES

移門緩衝器系列

無油式緩衝棒

我們採用「無油式」專利結構設計
可避免傳統油棒漏油的問題
並延長了產品的使用壽命
已通過 50,000次 荷重測試認證

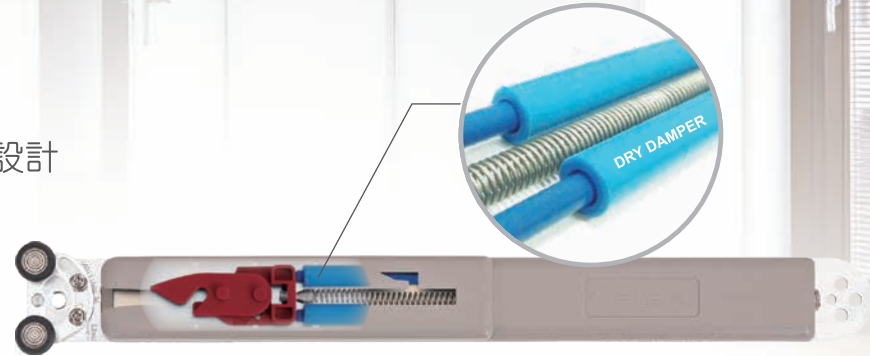

中型/移門緩衝器



本體尺寸 | 328.5 x 30 x 16.5mm
軌道尺寸 | 36 ~ 40mm
可承載重 | 15 ~ 35Kg
緩衝行程 | 69mm

重型/移門緩衝器



本體尺寸 | 328.5 x 30 x 17.5mm
軌道尺寸 | 36 ~ 40mm
可承載重 | 35 ~ 60Kg
緩衝行程 | 69mm

包裝內含



緩衝器本體 x 2
定位片 x 2
螺絲組 x 1



選配零件



上滑輪



下滑輪

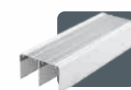

上軌道

上軌外徑 | 82.1 x 49
上軌內徑 | 38.8mm



下軌道

下軌外徑 | 80 x 8 mm
下軌內徑 | 4.8mm

GENERAL HANGING DOOR SERIES

吊門緩衝器系列

吊門緩衝器

無油式設計 可避免漏油的問題
使用 304 不鏽鋼製造
可安裝於浴室拉門
緩衝迴歸 安靜順暢
通過 50,000次 荷重測試認證

中型/吊門緩衝器



本體尺寸 | 440 x 27 x 24mm
軌道寬度 | >28.6mm
啓動力量 | 3.5Kg
可承載重 | <40Kg
緩衝行程 | 70mm

重型/吊門緩衝器



本體尺寸 | 336 x 27 x 24mm
軌道寬度 | >28.6mm
啓動力量 | 3.5Kg
可承載重 | <70Kg
緩衝行程 | 70mm

懸吊上軌

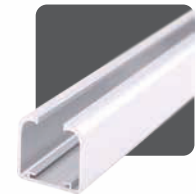
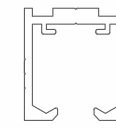

軌道尺寸 | 34.2 x 38.3mm
軌道內徑 | 28.6mm/20mm

包裝內含

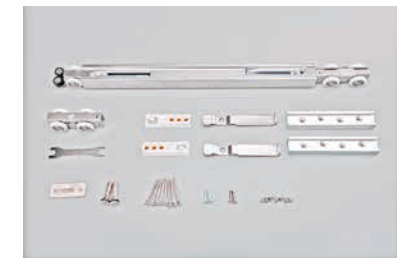

中型/吊門緩衝器

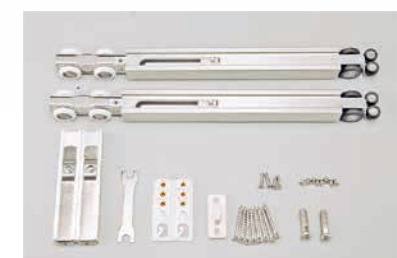

重型/吊門緩衝器

專業客製化

CUSTOMIZATION

REPON 可以提供給您的產品和服務不只於目錄上的產品品項，在這40多年來我們在不同產業上的應用一直領先同業。

REPON 擁有豐富的產品開發經驗與強大的專業知識，我們相信一定可以滿足您對各項產品開發需求。

- | 辦公室傢俱
- | 廚房空間
- | 工具櫃
- | RV

- | ATM
- | 雲端伺服器
- | 工業應用

如果您有任何
產品開發需求，
歡迎與我們聯繫。

Slides *into* your Life!

RESEARCH

and DEVELOPMENT

