



南俊國際股份有限公司 (6584TW)

Presenter & Job Title

吳仁山 總經理

2023/04/18

Slides into Your Life!

全球鋼珠導軌的專家

THE GLOBAL BALL BEARING SLIDE PROFESSIONAL

A modern, multi-story office building with a facade of light-colored panels and large glass windows. The word "REPON" is prominently displayed in large, silver, 3D letters on the building's facade. The building is set against a blue sky with scattered white clouds. The foreground shows a paved area and some parked cars.

REPON

感動經營
創造幸福企業
以人為本讓人更好

- 以誠信、正直、創新為經營企業原則，為社會、員工、客戶、股東創造最高平衡價值。
- 營造活力與和諧工作環境，促進同仁身心健康，使企業成為社會正向力量所在。
- 致力於永續製造措施，有利地球資源循環使用。



- 「01」 公司概況
- 「02」 產品與市場概況
- 「03」 核心競爭力
- 「04」 經營實績
- 「05」 公司ESG
- 「06」 未來展望

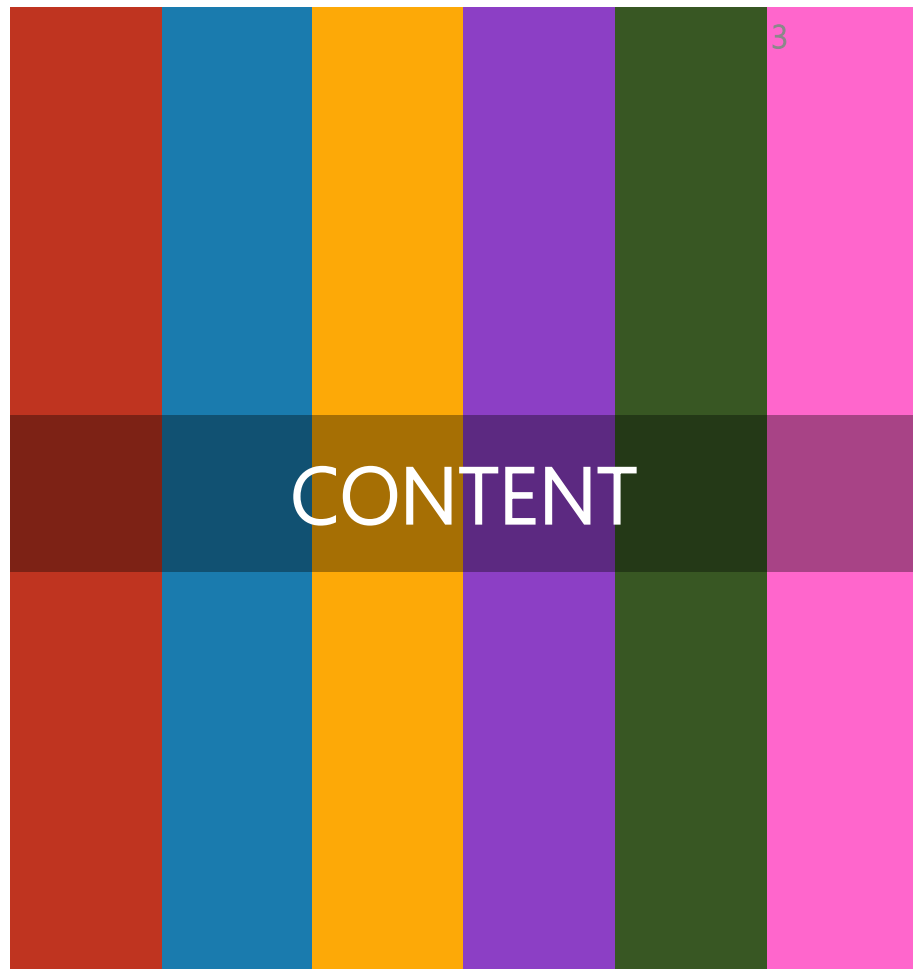

公司概況



公司基本資料

項目	內容
設立日期	西元1984年6月19日
公司地址	桃園市桃園區大智路2號
工廠	桃園廠、雲林雲科一廠及二廠、雲科三廠
實收資本額	5.85億元
董事長	李金蘭
總經理	吳仁山
主要產品	專業鋼珠導軌(Slide)研發、設計、製造與服務
集團員工人數	605人 (2022.12.31)
簽證會計師	安侯建業聯合會計師事務所 于紀隆、許明芳會計師
主辦輔導券商	凱基證券股份有限公司



歷史沿革

公司歷程

產品發展





集團組織架構

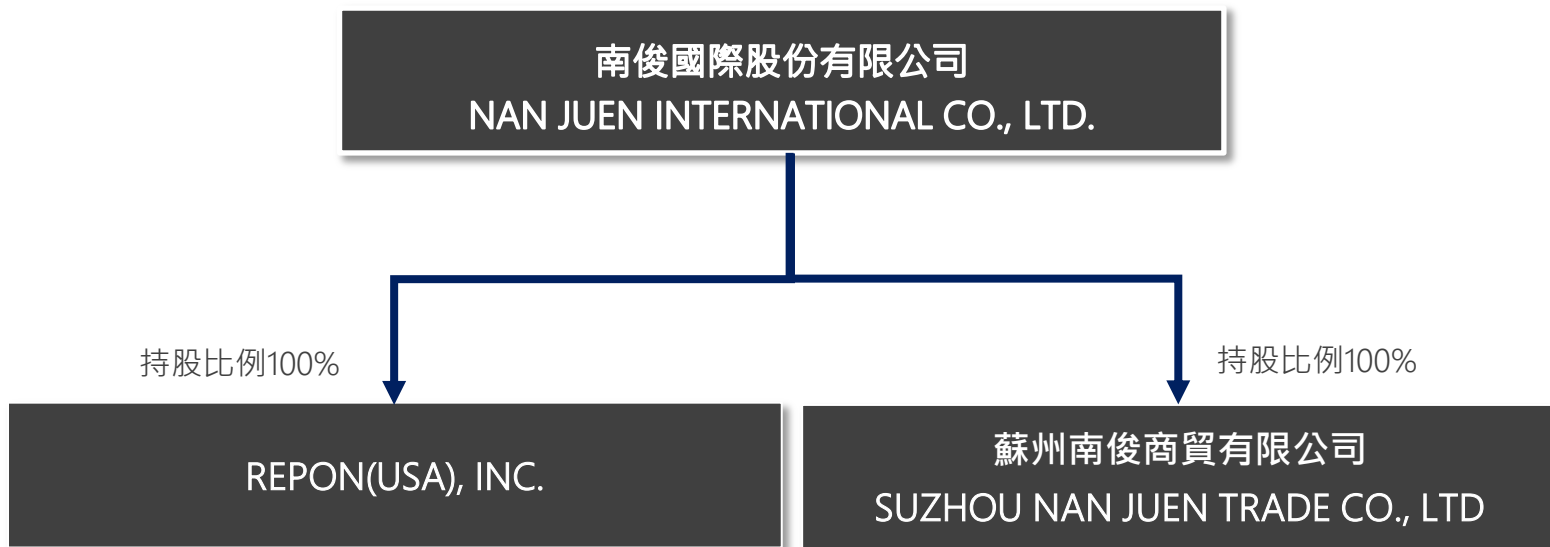



公司組織架構

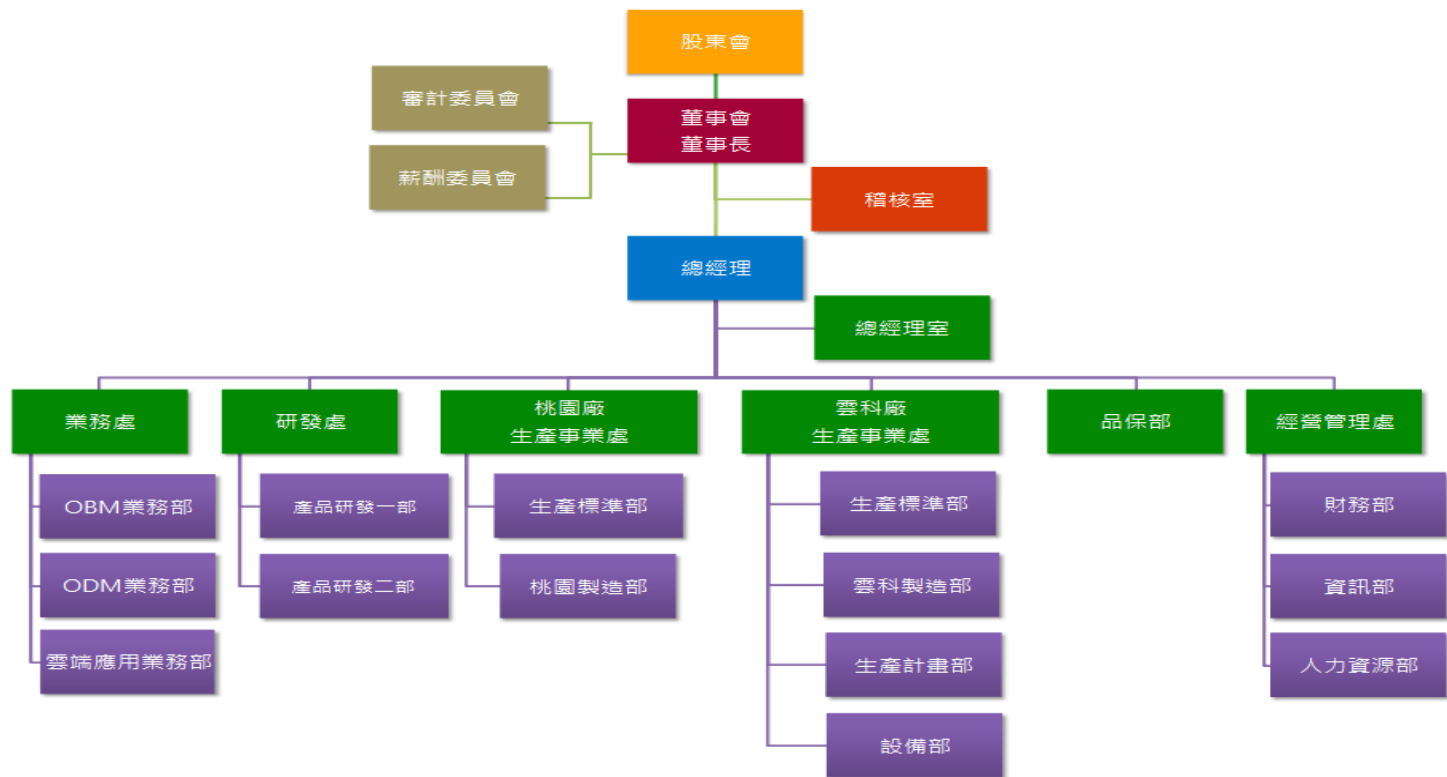



董事結構

董事長 李金蘭
華南高級商業職業學校畢業

蘇州旭鵬精密工業有限公司董事長
合盈投資(股)公司董事長
AWESON TEK INVESTMENTS LIMITED 董事長

法人董事 吳辛埕
國小畢業

南俊國際(股)公司副總
合鴻投資有限公司董事長
合盈投資(股)公司董事

法人董事 吳仁山
中央大學企管碩士

南俊國際(股)公司總經理

董事 吳閏英
東吳大學會計系

廣益管理顧問(股)公司董事兼任副總

獨立董事 楊尚憲
淡江大學會計學系學士

誠揚聯合會計師事務所會計師
意德士科技(股)公司獨立董事
達輝(股)公司獨立董事
兆利科技工業(股)公司獨立董事
安杏生物科技(股)公司監察人
源鮮農業生物科技(股)公司董事

獨立董事 洪東雄
台灣大學法律學系學士

立東法律事務所律師
艾笛森光電(股)公司獨立董事

獨立董事 李瑞珠
台灣大學管理學院碩士

達輝(股)公司獨立董事

經營團隊



姓名	職稱	學經歷
吳仁山	總經理	本公司執行副總 中央大學碩士
吳辛埕	副總經理	旭鵬科技(股)公司董事 蘇州旭鵬精密工業有限公司副總
蔡舜如	業務處 ODM業務部協理	本公司業務經理 中央大學企業管理碩士
陳健宏	業務處 OBM業務部協理	本公司業務經理 文化大學國際貿易系學士
邱怡翔	研發處協理	本公司研發資深經理 國立臺灣科技大學碩士
李隆昌	總經理室協理兼 資訊部主管	漢康科技股份有限公司業務副理 中興大學企業管理系學士
陳旭瑩	經營管理處協理	蘇州旭鵬精密工業有限公司協理 真理大學國際貿易系學士
任忠仁	財會主管兼 公司治理主管	億泰電線電纜(股)公司協理 政治大學經營管理碩士

營運據點





營運現況

廠別	主要產品別	組織定位	現有產能	員工人數
桃園廠 (樓板面積2100坪)	家電、伺服器、工業應用 等導軌	公司總部、生產、研發設計中心	10萬組/月	184
雲科一廠及二廠 (樓板面積12097坪)	辦公家具、居家櫥櫃及工 具櫃等導軌	In-House製程垂直整合生產基地 (包含鋼捲裁切分條、輥製成型、 沖壓、表面處理及組裝等製程)	100萬組/月	369
雲科三廠 (樓板面積1470坪)	伺服器導軌	伺服器導軌專廠生產基地	10萬組/月	31
蘇州南俊商貿	貿易	負責大陸地區內銷	-	20
REPON USA	貿易	負責北美市場銷售	-	1

2

產品及市場概況



產品介紹

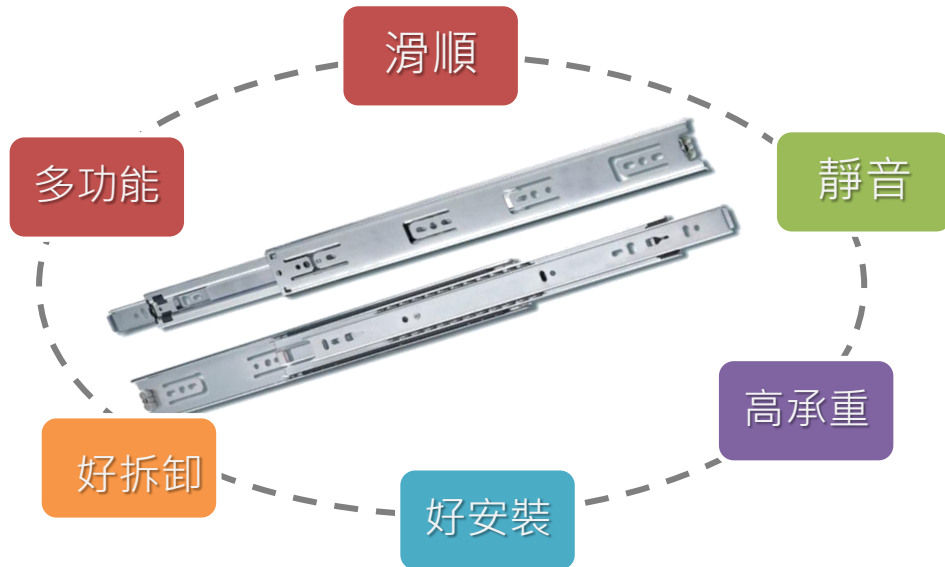



產品應用

隱藏式底裝導軌



廚櫃

高乘載荷重 / 可調式扣擋



工具櫃

耐溫度/耐濕度/自動閉合



家電

無手把/靜音/滑順



系統櫃

快速安裝及拆卸



伺服器



南俊公司111年度產品應用銷售金額佔比

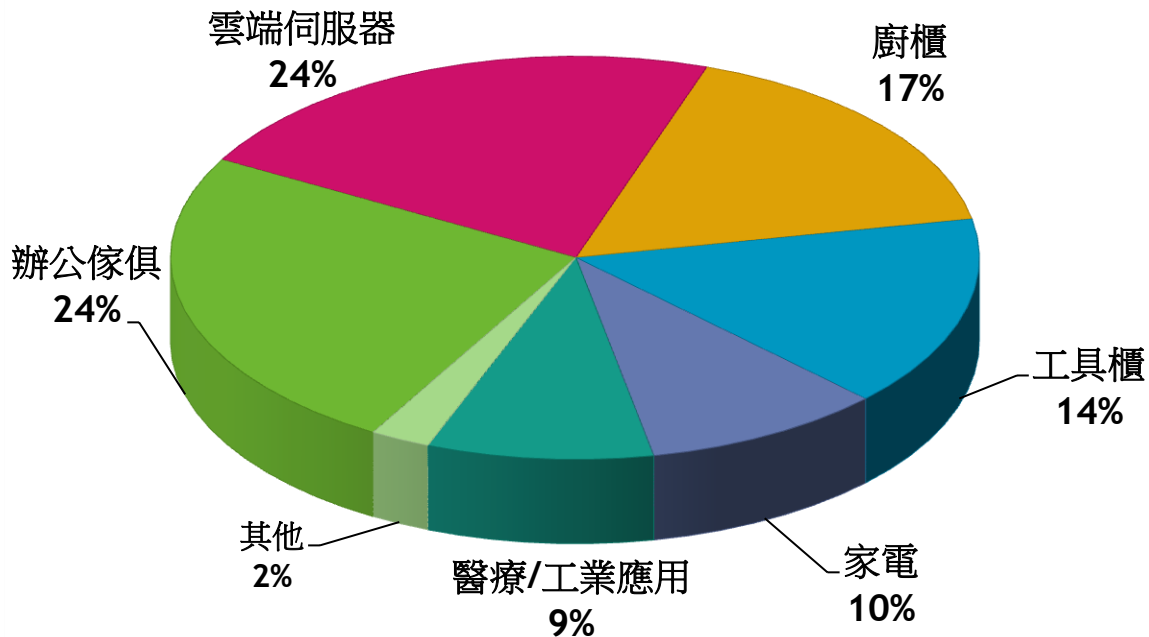

多元產品應用發展，不集中於單一產業以分散風險



伺服器市場規模

未來5年全球伺服器出貨量預測

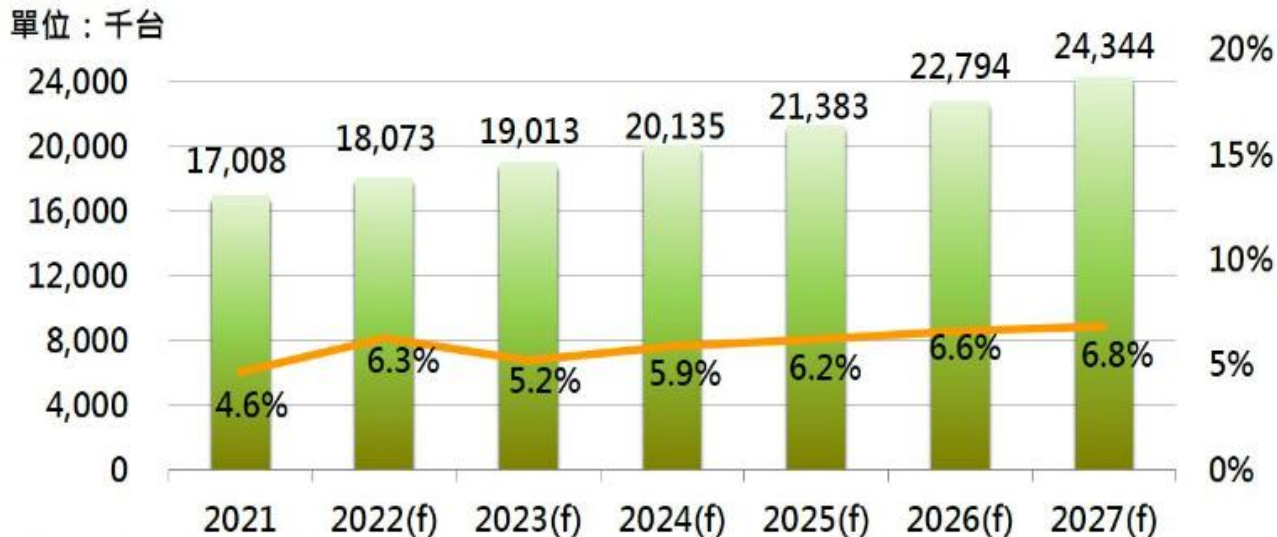

註：本報告出貨量計算基礎皆為主機板數。
資料來源：DIGITIMES Research，2022/9

伺服\市場規模

全球伺服器出貨量



全球伺服器出貨量品牌比重

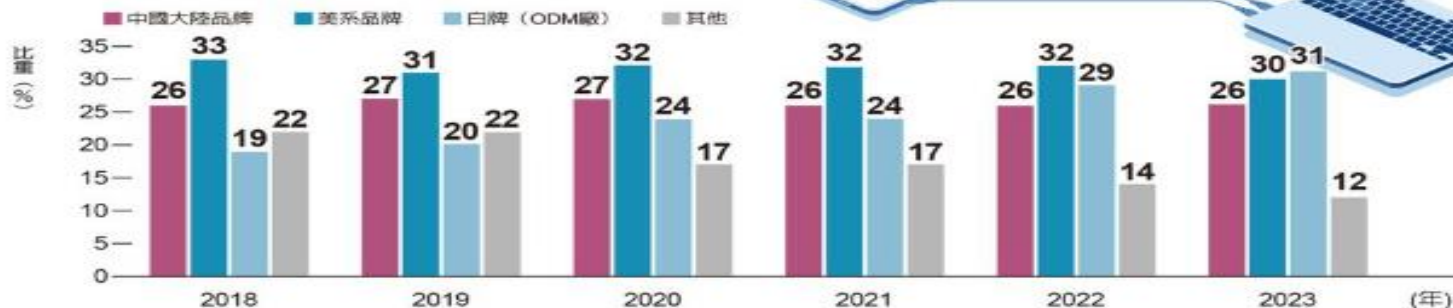

註：2023年為預估値

資料來源：Gartner、法人

經濟日報



美國新屋數

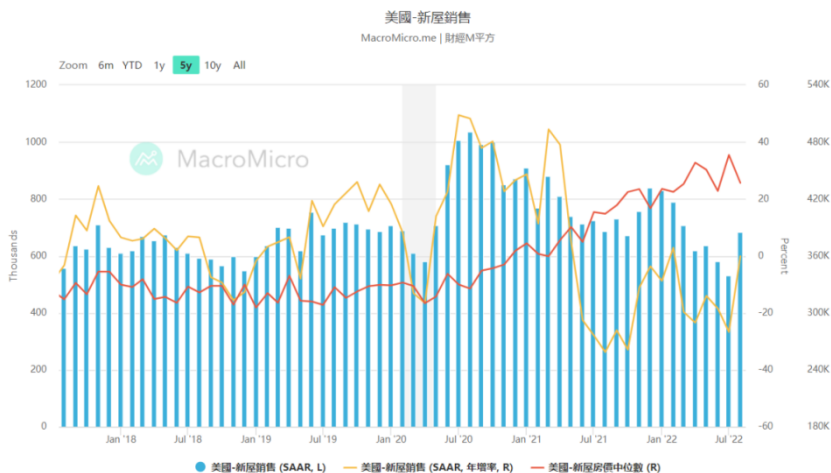

資料來源：MacroMicro.me, 111年8月

美國獨棟新屋市場指數 (Housing Market Index, HMI)

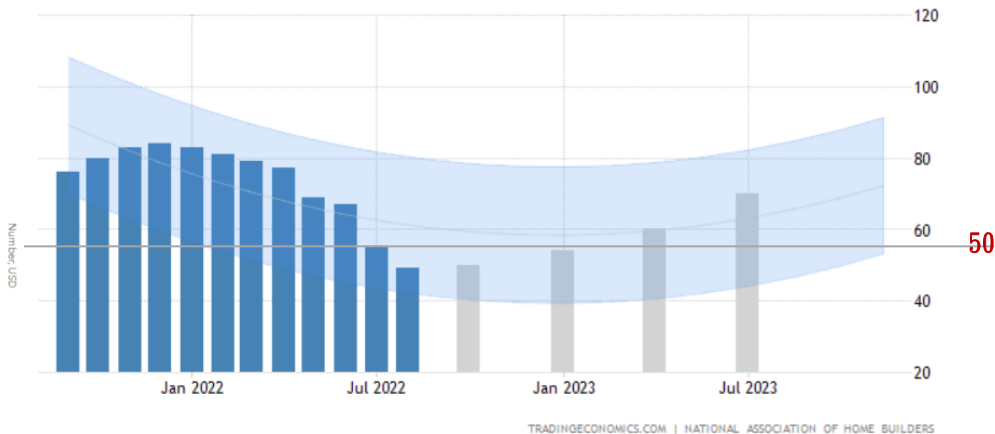

資料來源:Trading Economics · 111年8月

顯示對於房地產景氣看法仍偏正向，預計將帶動家具市場整體需求，連帶使櫥櫃及辦公家具用導軌需求上升。

3

核心競爭力



累積客製化產品的開發規格

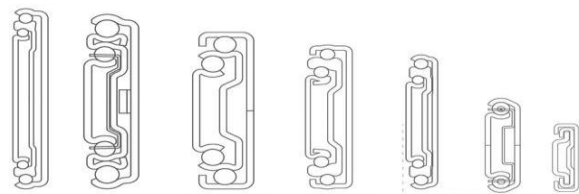

CLOUD BUSSINESS 雲端應用

INDUSTRIAL FUNCTION

-  Wire Basket Slides & Drawer Frame System
-  Stainless Steel
-  Lock In & Out
-  Silent
-  Detent Open
-  Touch Open
-  Front Interlock
-  Rear Interlock
-  Flipper Door Slides
-  Pocket Door Slides
-  Center Mounting Slides
-  Under Counter Slides

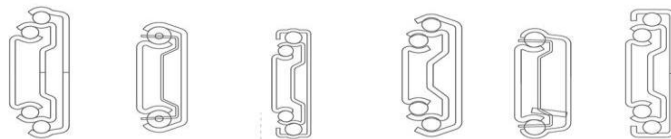
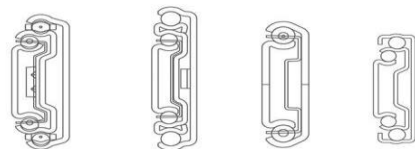
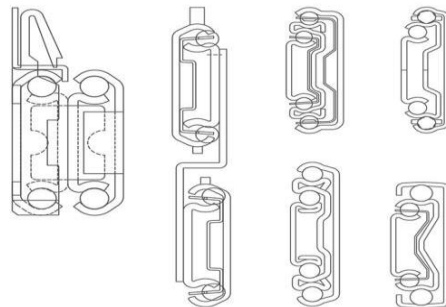

OFFICE FURNITURE 辦公室傢俱

INDUSTRIAL SLIDE 工業應用



KITCHEN 廚房櫥櫃

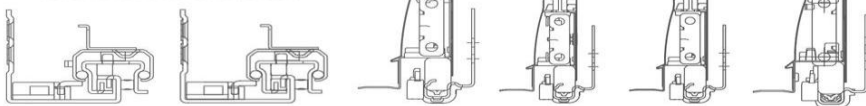

製程垂直整合



鋼捲



分條

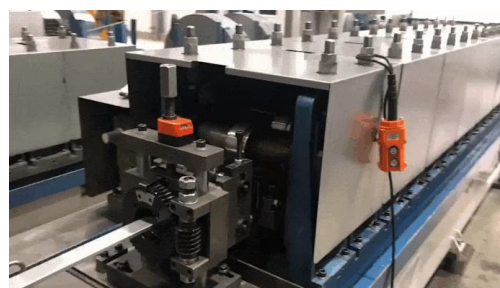

輥製成型

沖壓

輥沖連線



表面處理



自動組裝機



自動打包

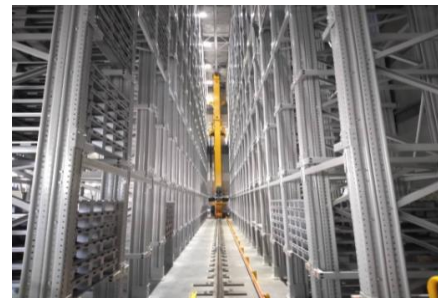

成品自動倉儲

雲科廠製程實景



產品設計製造整合能力

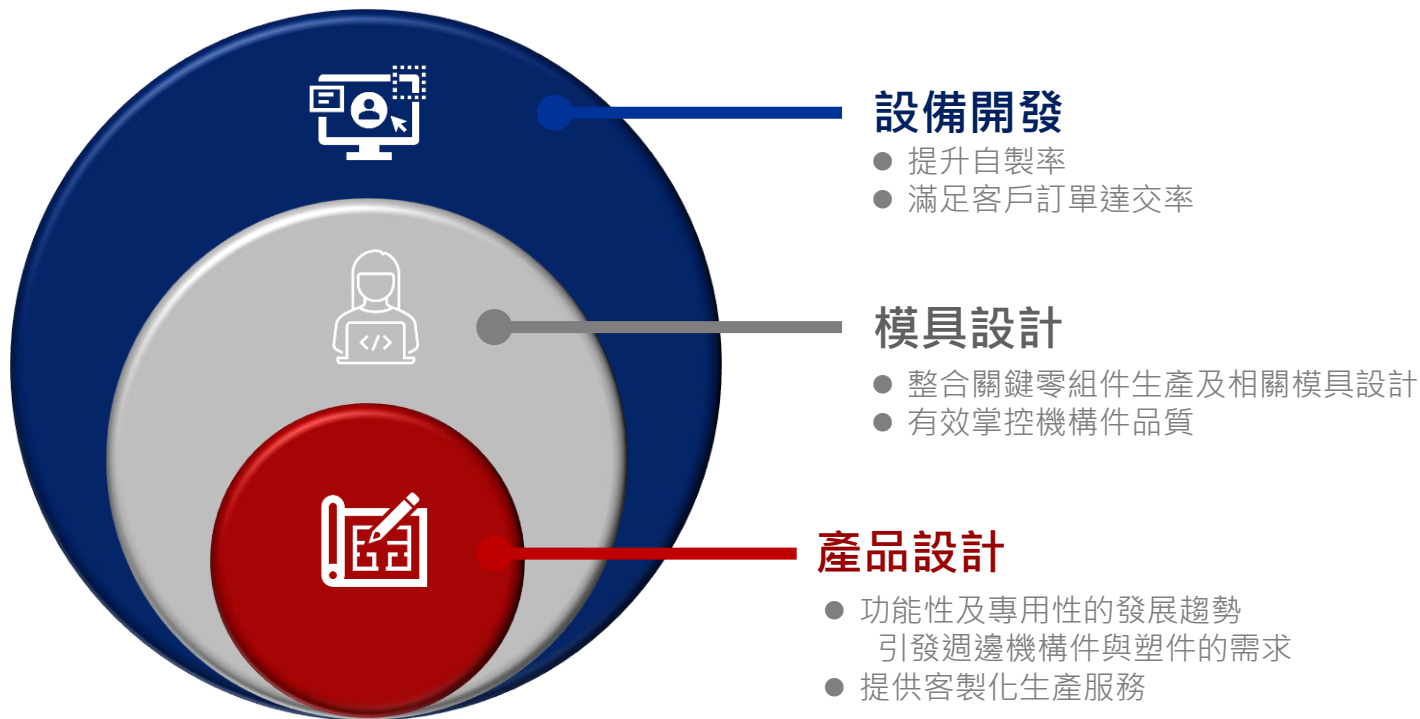



模具與設備設計一體化

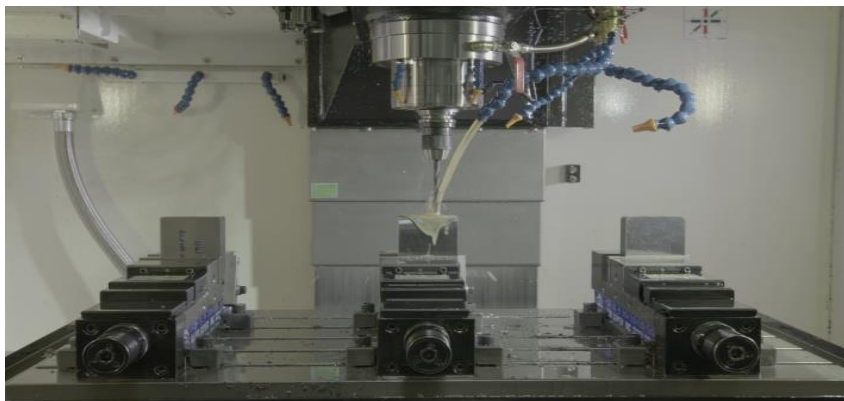



完整專利佈局

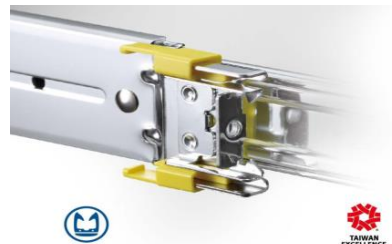
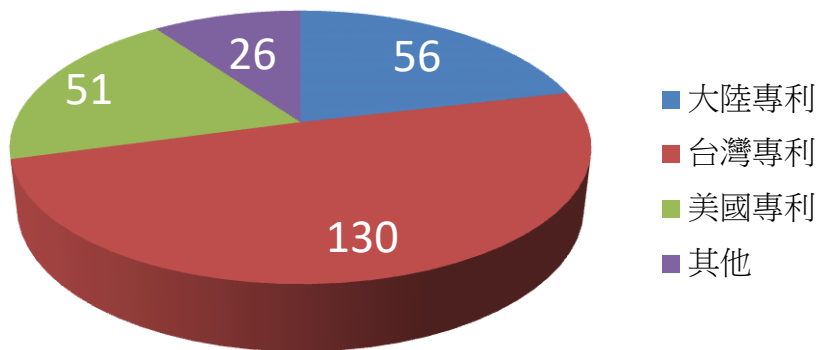

專利領證數
263

發明專利	92
新型專利	160
設計專利	11

有效專利數92件



4

經營實績



南俊最終產品應用戶群

zt Systems

Lenovo

amazon

wiwynn

SUPERMICRO

廣達電腦
Quanta Computer

Microsoft

FOXCONN
鴻海科技集團

ADVANTECH
Enabling an Intelligent Planet

Panasonic
ideas for life

MATCO TOOLS

Electrolux

Snap-on

HITACHI

Whirlpool

Fisher & Paykel

Stanley Black & Decker

Kimball International

teknion

HÄFELE



產品應用別銷售實績

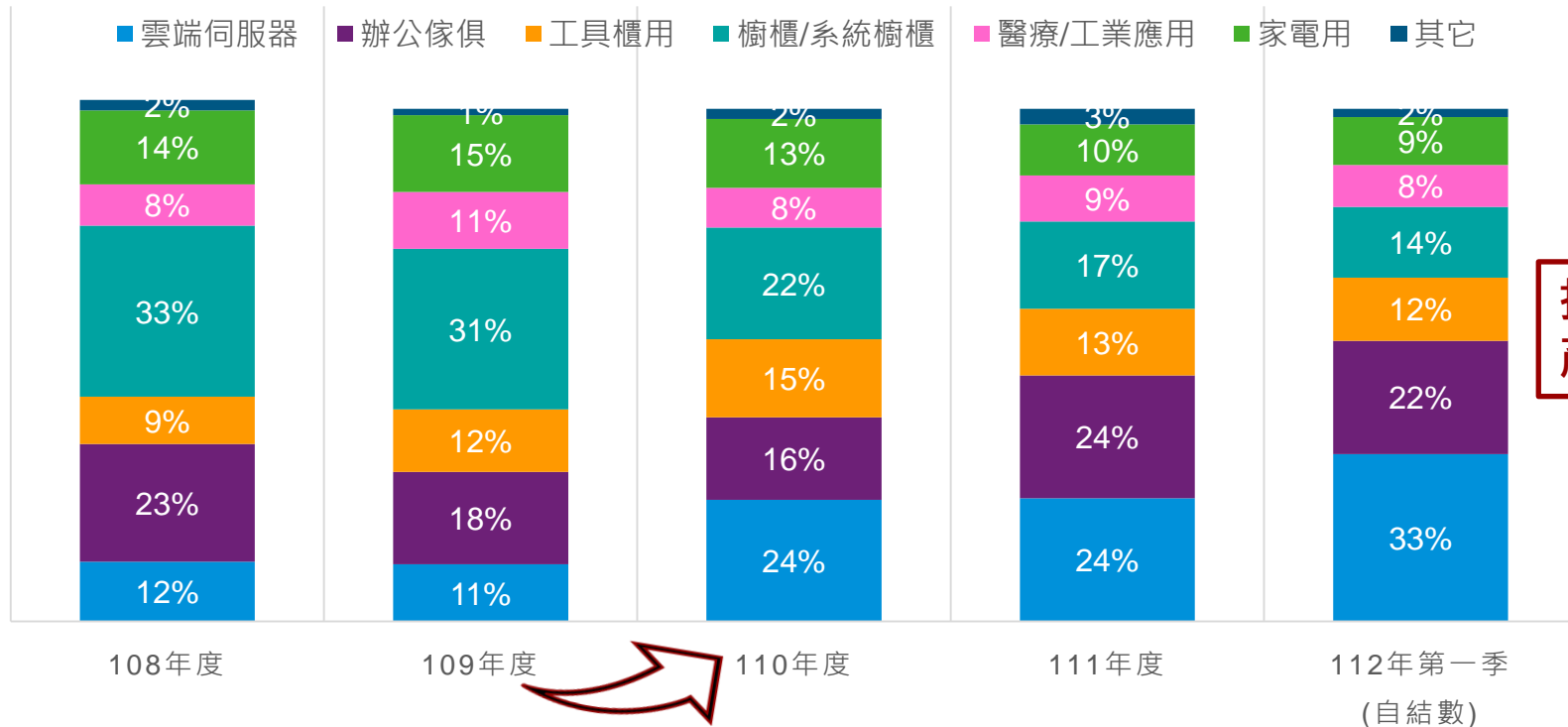

持續並擴大
產品應用面

雲端伺服器提高



產品銷售組合ASP

單位：千元

項目	108年度	%	109年度	%	110年度	%	111年度	%	112年第1季 (自結)	%
營業收入	1,730,832	100	1,455,835	100	2,040,556	100	1,998,723	100	286,594	100
營業成本	1,473,915	85.16	1,240,925	85.24	1,669,146	81.80	1,636,480	81.88	245,755	85.75
營業毛利	256,917	14.84	214,910	14.76	371,410	18.20	362,243	18.12	40,839	14.25
營業費用	252,847	14.61	211,523	14.53	238,465	11.69	277,396	13.88	43,599	15.21
營業利益	4,070	0.24	3,387	0.23	132,945	6.52	84,847	4.25	-2,760	-0.96
營業外收(支)	49,797	2.88	-29,453	-2.02	-28,375	-1.39	87,550	4.38	-1,559	-0.54
稅前淨利(損)	53,867	3.12	-26,066	-1.79	104,570	5.12	172,397	8.63	-4,319	-1.51
所得稅費用(利益)	12,314	0.71	-13,682	-0.94	17,796	0.87	41,740	2.01	862	0.30
稅後淨利(損)	41,553	2.40	-12,384	-0.85	86,774	4.25	130,657	6.54	-3,457	-1.21
每股盈餘	0.80		-0.24		1.67		2.26		-0.06	
銷售組數(千組)	13,490		11,186		12,340		9,930		1,360	
平均銷售價格 ASP(元)	@128		@129		@162		@197		@208	

隨著高附加價值產品銷售比重增加，平均銷售單價、營業毛利及毛利率隨之增加。

5

公司ESG



社會公益回饋

- 1) 合作提供弱勢族群舒適環境
- 2) 與學校進行產學合作
- 3) 認養綠地將綠地維護提供弱勢族群工作機會

員工人權

- 1) 提供舒適住宿環境
- 2) 以優質食材供應伙食

員工身心健康

- 1) 舉辦各類講座
- 2) 除工作業務外同時照顧員工身心

廢水排放

- 1) 訂立更為嚴格標準
- 2) 減少廢水排放

廢水儲存槽

- 1) 槽壁增厚一倍
- 2) 採雙層槽壁設計

使用綠能綠電

- 1) 屋頂加裝太陽能板
- 2) 廠內加裝吊頂風扇

專研不同產品

- 1) 強調產品之使用壽命
- 2) 減少產品耗損汰換

執行
ESG

6S 管理

- 1) 創造整潔安全工作環境
- 2) 用心維護設備延長耐用年限



環境保護(E, Environmental)



- ✓ 已取得ISO14001:2015環境管理系統認證。
- ✓ 已於2022年07月份加入台灣氣候聯盟，接軌國際氣候倡議組織，設定供應鏈執行溫室氣體盤查與減碳承諾目標。
- ✓ 計劃取得ISO 14064 溫室氣體排放系統驗證。
- ✓ 雲科二廠表面處理課設置製程廢水回收再使用，回收率達70%。
- ✓ 雲科一二廠設置太陽能發電系統，減少3,006,938kg碳排量。
- ✓ 雲科二廠表面處理課設置有害性污泥減量處置設備，污泥減量達67%
- ✓ 產學合作『冰水主機與工業風扇應用節能專案研究』提供節能方案研究以降低能源耗損。
- ✓ **第一且唯一**與中鋼合作導入RC12鍍鋅鋼品再生導軌用料。

企業社會責任(S, Social)



- ✓ 已通過微軟公司SEA認證，並計劃2023年取得RBA (負責任商業聯盟Responsible Business Alliance)認證資格。
- ✓ 通過ISO45001:2018職業安全衛生管理系統認證。
- ✓ 贊助鶯歌國中排球隊
- ✓ 長期與高雄科技大學、中原大學進行產學合作計畫，定期培養研發人才入廠服務。
- ✓ 每年度舉辦供應商大會，並宣導企業社會責任要求。
- ✓ 免費提供地中海優質飲食，保障員工飲食健康。
- ✓ 設置職業安全衛生專責人員，職業專科醫師定期駐廠服務。
- ✓ 定期召開勞資會議並舉行職工福利委員會相關活動。
- ✓ 設立多元員工意見管道。
- ✓ 辦理股票酬勞制度以達勞資共享經營成果。





公司治理(G. Governance)

股東權益

- 本公司股東會之運作均依「股東會議事規則」辦理。由董事長親自主持
- 本公司設有發言人制度及官網設置「投資人專區」

董事會職能

- 本公司董事會之運作均依「董事會議事規範」辦理
- 七席董事，包含三席獨立董事
- 本公司獨立董事行使職權均依「獨立董事之職責範疇規則」辦理
- 每季至少召開1次，110年至今已召開11次

審計及薪酬委員會

- 本公司設有薪酬委員會及審計委員會
- 審計委員會每季至少召開1次，第一屆至今召開4次；薪酬委員會每年至少召開2次，第一屆至今召開14次，出席率均為100%

內稽內控制度

- 本公司依相關法令規定辦理內控內稽作業
- 本公司內部稽核報告於稽核作業完成之次月底前提報審計委員
- 本公司內部稽核主管列席審計委員會及定期性董事會作稽核報告

6

未來展望



應用創新

- Design-In 協同開發客製化產品
- 以導軌為核心，跨足周邊應用領域
- 致力多項導軌規格創新

智慧製造

- WMS自動倉儲管理系統
- MES製造執行系統
- APS先進規劃排程系統
- RGV自動搬運設備

產品高值

- 推動客戶產品升級創造差異化
- 提高功能性高附加價值產品營收比重





成為鋼珠導軌規格制定者

Repon is all the answers of Ball Bearing Slides

謝謝指教

